

SOLAR insert06K23

SOLÁRNE
SVIETIDLO



SOLAR insert06-K-1W/830

- Hliníkové teleso svetidla s ochranou IP65
- Svetidlo je napájané len solárnou energiou
- Režim osvetlenia: automatické zapnutie po súmraku
- Svetidlo je vybavené pichacím vypínačom ZAP/VYP
- Životnosť: LED čipov: 50 000 hod.
- Solárny panel: 5,5V/1W, životnosť: 10 rokov
- Li-ion batéria 3,7V 2000mAh: min 1000 cyklov
- nabíjanie 11 hod = viac ako 3 noci svietenia

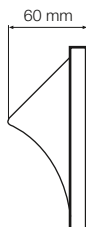
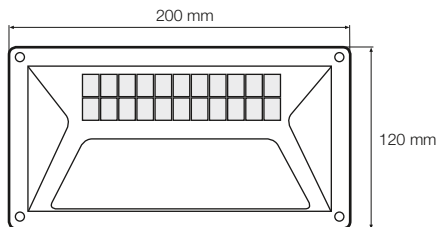

Ďalšie solárne
svietidlá

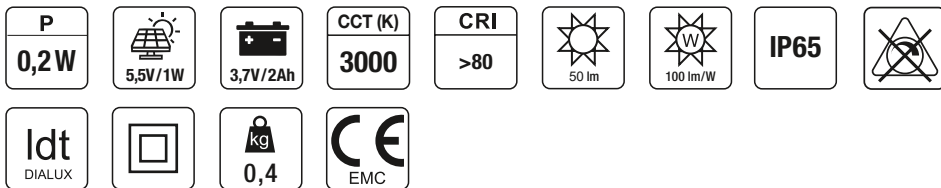

IOI SLOS
Profesionálne osvetlenie

SLOS s.r.o., Nám. Ľudovíta Štúra 24 | 974 05 Banská Bystrica
☎ +421903703436 | ✉ slos@slos.sk | ⓘ www.slos.sk



s l o s . s k

0,2 W / >50 lm / 3000 K / CRI >80

133/SK/16092019-V4

SOLAR insert06K23

SOLÁRNE LED SVIETIDLO

NÁVOD: MONTÁŽ, ZAPNUTIE

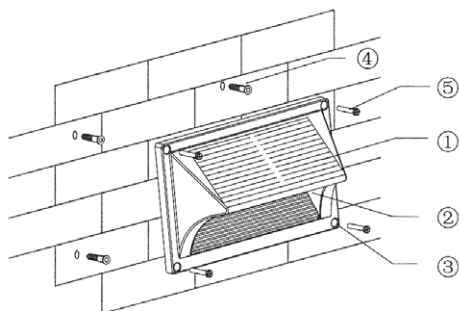

POPIS

- 1 Solárny panel
- 2 LED svetelný zdroj
- 3 Diera
- 4 Hmoždinka
- 5 Skrutka

SPRÁVNA POLOHA

Svietidlo musí byť nainštalované len v pozícii solárnym panelom nahor (obr. A). Polohy B1, B2, B3, B4 spôsobia vypnutie svietidla.

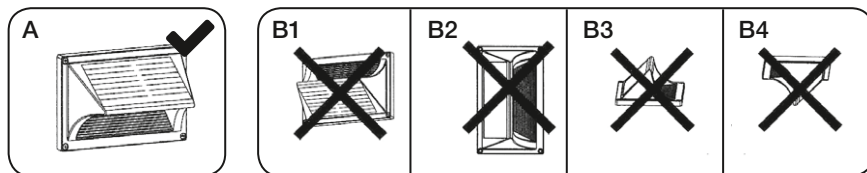

ZAPNUTIE/ODBLOKOVANIE SVIETIDLA

Svietidlo zapnete/odblokujete pomocou príslušenstva (malý kľúč s hrotom), ktorý vložíte do otvoru v dolnej časti svietidla.

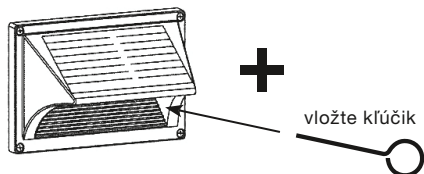

správna poloha

FUNGOVANIE SVIETIDLA

Cez deň sa svietenie vypne a svietidlo sa nabíja. Po zotmení sa svietidlo automaticky zapne.

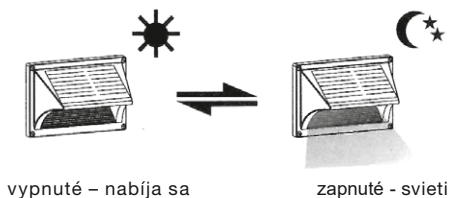

IOI SLOS
Profesionálne osvetlenie

SLOS s.r.o., Nám. Ľudovíta Štúra 24 | 974 05 Banská Bystrica
☎ +421903703436 | ✉ slos@slos.sk | ⓘ www.slos.sk



s l o s . s k